

*Designed*  
**around your life**

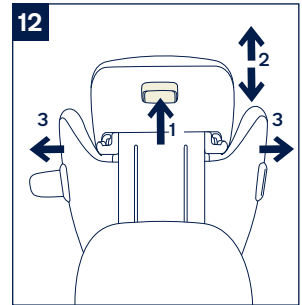

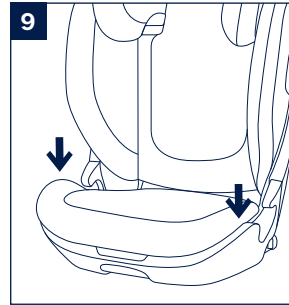

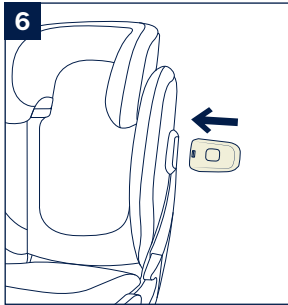

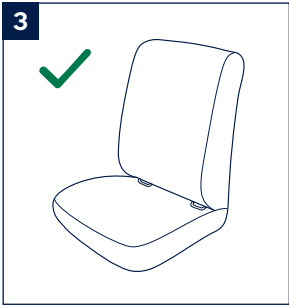
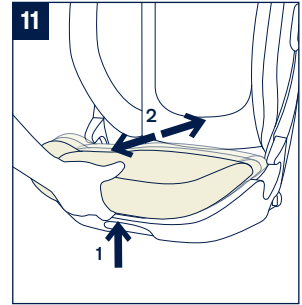
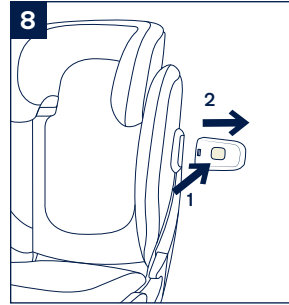
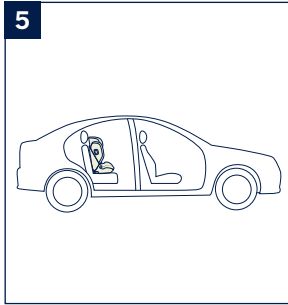
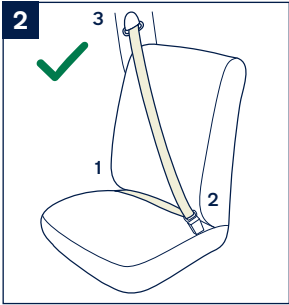
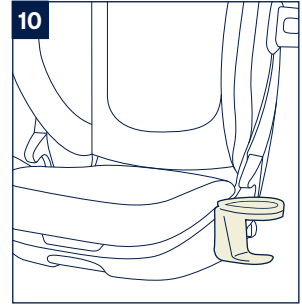
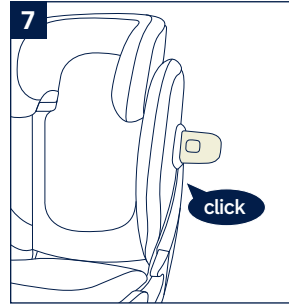
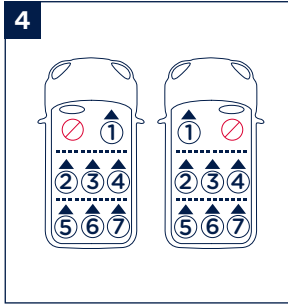
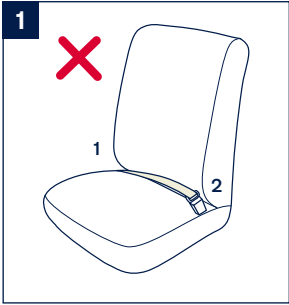
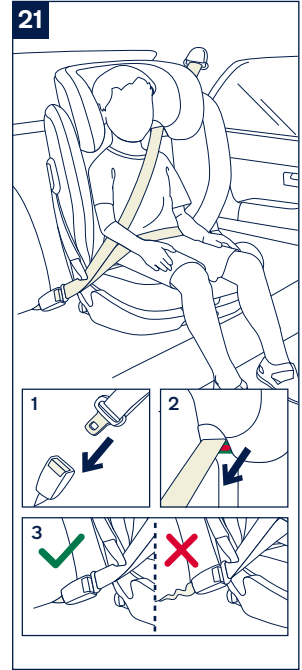
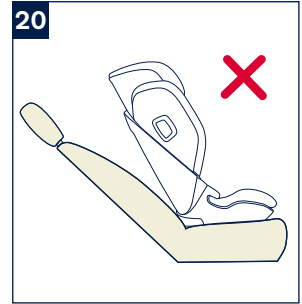
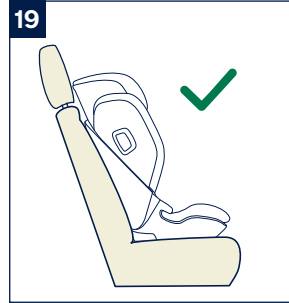
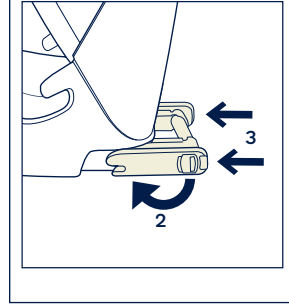
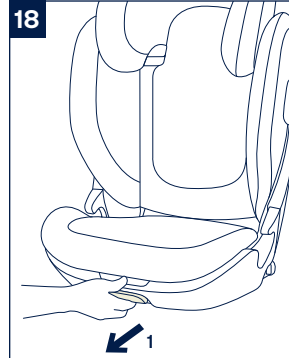
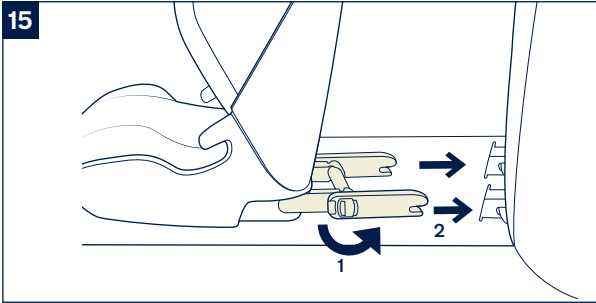
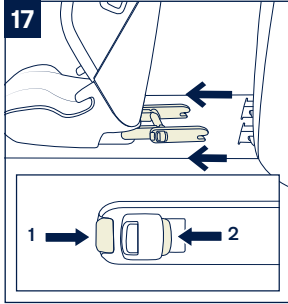
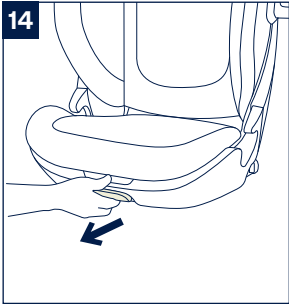
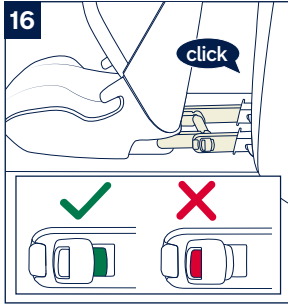
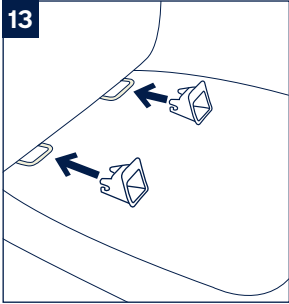
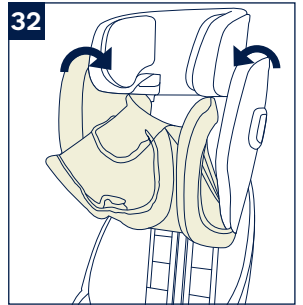
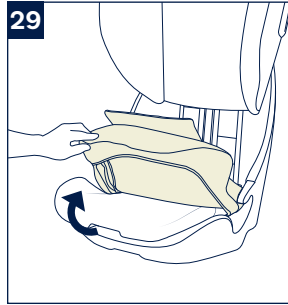
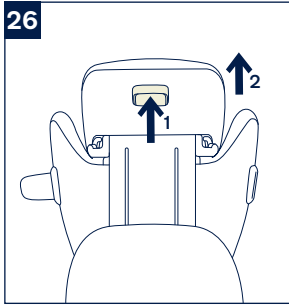
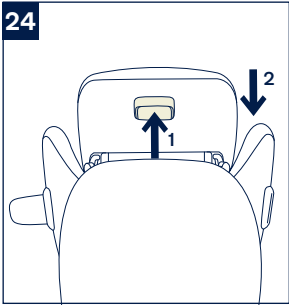
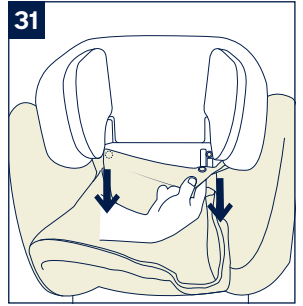
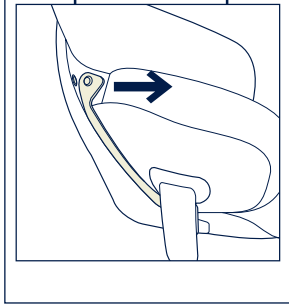
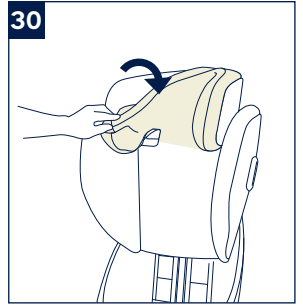
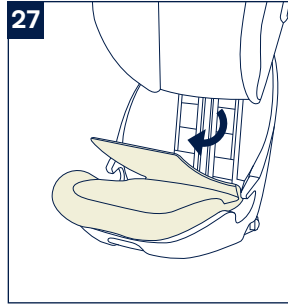
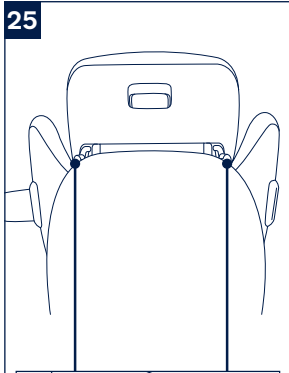

33

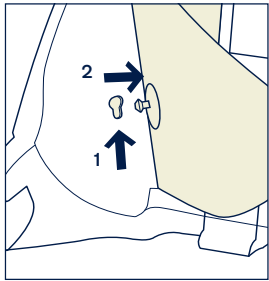
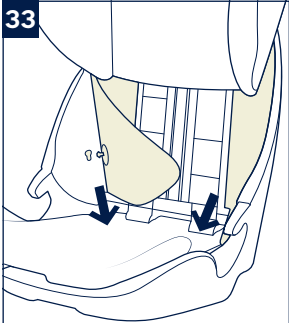

## 請妥善保存本說明書 以備不時之需!

使用產品前請仔細閱讀本說明書，  
並妥善保存以供日後參照。不依照本說明書的  
指示操作，可能會影響到您真實的安全。

### 目錄

產品資訊	3
保固與售後服務	
保固條件	
聯絡我們	
兒童使用要求	5
安全須知與注意事項	5
警告	7
產品組件及各部件名稱	9
產品安裝	10
產品使用	10
維修與保固	12
汽車安裝資訊	13

## 產品資訊

產品名稱： \_\_\_\_\_

生產日期： \_\_\_\_\_

### 保固與售後服務

產品於保固期間內發生問題，請與零售商聯絡；若零售商無法提供服務，他們會聯絡當地的Nuna經銷商。請留意產品底部的產品型號與生產日期序號。當有保固需求時，請提供以上產品資訊。

請至[www.nunababy.com/tw/gear-registration](http://www.nunababy.com/tw/gear-registration)網站登記您購買的產品。

### 保固條件

保固始於產品購買日。我們提供維修服務，但不提供產品退換。保固期限不會因零件更換或維修而延長。Nuna有權利針對產品進行改善設計，此前製造的產品則無更換之義務。

相關保固資訊，詳見官網：[www.nunababy.com/tw/warranty](http://www.nunababy.com/tw/warranty)

### 聯絡我們

我們期望不斷改進並開發新的產品，請隨時告知您對Nuna產品的意見和建議。

[taiwanservice@nunababy.com](mailto:taiwanservice@nunababy.com)  
[www.nunababy.com/tw](http://www.nunababy.com/tw)

產品名稱	汽車用兒童保護裝置
產品型號	AACE lx
適用範圍	15-36kg(約4 - 12歲)的寶寶
質量等級	II級、III級
主要材質	塑膠、五金、布
原產地	中國
委製商	巧兒宜國際股份有限公司
進口商	巧兒宜國際股份有限公司
地址	台北市內湖區瑞光路431號2樓
電話	02-27973000
統一編號	52603333
代理商	杏豐實業股份有限公司
地址	台北市中華路一段59號10樓之1
電話	02-66358858
統一編號	16998578

## 兒童使用要求

您的孩子必須完全符合以下要求，才可以使用本產品：

年 齡：約4-12歲

體 重：15-36kg

身 高：100-150cm

## 安全須知與注意事項

此兒童保護裝置適用符合CNS 3972或其他等效標準之三點式安全帶（不含兩點式安全帶）之車輛座椅上。台灣區域使用請依照CNS標準規範。

### 3點式安全帶安裝兒童保護裝置

- 1- 此為“通用型”兒童保護裝置，符合安全標準CNS 11497。其適用大部分（並非全部）之車輛座椅。
- 2- 若車輛製造商在車主使用手冊中述明其可適用此質量等級之“通用型”兒童保護裝置，則本裝置可安裝於該車輛上。
- 3- 此兒童保護裝置歸類為“通用型”，比其他無標示此注意事項之兒童保護裝置可適用於較多車輛。
- 4- 若有疑問，請洽兒童保護裝置製造商或代理商。

### ISO Connector™連結裝置和3點式安全帶安裝兒童保護裝置

- 1- 此為“半通用型”兒童保護裝置，符合中華民國國家標準CNS 11497。用於裝有ISOFIX固定器系統之車輛座椅。
- 2- 它安裝適用於配有經認可之ISOFIX安裝位置。(請參照車輛使用手冊)請依此兒童保護裝置之種類及質量等級，安裝於附有ISOFIX固定器之車輛座椅上。
- 3- 其他車輛型式亦有可能適用此兒童保護裝置。若有疑問，請洽兒童保護裝置製造商或代理商。

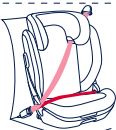
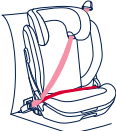
寶寶體重	安裝模式	安裝圖示	參考年齡	座椅段位
15-36kg	前向模式	 三點式安全帶	4-12歲	第1-3段
		或  三點式安全帶+ISO Connector™		

！此兒童安全座椅適合安裝在設置有三點式安全帶的汽車座椅上，如果您的車輛座椅上有ISOFIX固定裝置，強烈建議將ISO Connector™ 連接裝置與ISOFIX固定裝置連接起來



## 警告

必須小心定位和安裝兒童安全座椅，以免被活動式座椅或車門卡住。

兒童安全座椅適用於體重15-36kg(大約4-12歲的兒童)。

勿提供2歲以下兒童乘坐。

任何束縛兒童保護裝置至車輛之織帶應束緊，任何束縛兒童之織帶應根據兒童身體進行調節，且此織帶不應扭曲。

不正確使用或安裝本兒童安全座椅，當緊急剎車和急轉彎時，可能會導致嚴重受傷或死亡的危險。

請勿使用其它廠商生產的兒童安全座椅座布。請與進口商聯繫只可使用NUNA配件更換零件。

請勿使用說明中未有顯示的任何配件。

請勿將此產品安裝在前座上，防止意外發生時造成乘坐的兒童傷亡。

請勿讓您的孩童單獨留在兒童安全座椅內而無人照顧。

請勿將未使用汽車安全帶固定住的兒童座椅留在車內，以免緊急剎車時，傷害到其他乘客。若不經常使用兒童安全座椅時，請將其搬離汽車座椅。

任何行李或其他可能在碰撞中造成傷害之物品應適當牢固。

本兒童保護裝置若於意外中遭受劇烈撞擊後，不可繼續使用，應立即更換兒童保護裝置。意外可能導致兒童保護裝置產生潛在危險。

請勿擅自改造本兒童保護裝置，或使用其他廠商生產的零件來配合本兒童保護裝置使用。兒童保護裝置的性能會被影響，從而導致受傷或死亡。

將寶寶放在本兒童安全座椅後，必須正確的扣合安全帶，並確保腰部織帶能有效束縛骨盆部位。

請勿使用已經損壞或缺失零件的兒童安全座椅。請勿使用切割過的、磨損的或損壞的車輛安全座椅。

請讓兒童保護裝置遠離日光，以免產品溫度過高對兒童的皮膚造成傷害。

請勿在未閱讀或了解本兒童安全座椅說明書及汽車說明書之前，使用或安裝本兒童安全座椅。說明書閱讀使用完畢後需放置回說明書儲存空間。

請勿使用二手兒童安全座椅或來歷不明的兒童安全座椅，因為它們可能存在危害乘坐兒童安全的潛在危險。

當本兒童安全座椅沒有座布時，請勿使用。

請勿使用非本製造商推薦的座布，否則會影響兒童安全座椅的總體性能。

有關零件更換或維修問題，請向代理商諮詢。

請勿把本兒童保護裝置當作平常的椅子使用，會容易翻倒造成傷害。

不可使用繩子等其他物件代替汽車安全帶，以免兒童被意外勒住。

使用本產品前，請取掉PE袋和包裝材料，並放到嬰兒和兒童觸摸不到的地方。

請勿搬運乘坐有兒童的兒童保護裝置。

不可使用除使用說明書中所標註以外之其他受力點。

請勿後向使用兒童安全座椅。

請勿將熱飲放入置物杯內，避免燙傷兒童。

## 產品組件及各部位名稱

請確認產品組件是否有遺漏，如有遺漏，請聯繫代理商。本產品無需工具進行組裝。

- |            |                        |
|------------|------------------------|
| 1 頭靠       | 7 置物杯                  |
| 2 背靠       | 8 ISO Connector™ 導向器   |
| 3 扶手       | 9 頭靠調整拉桿               |
| 4 座椅深度調整按鈕 | 10 ISO Connector™ 調整按鈕 |
| 5 底座       | 11 說明書存放處              |
| 6 側撞防護盾    | 12 ISO Connector™ 連接器  |

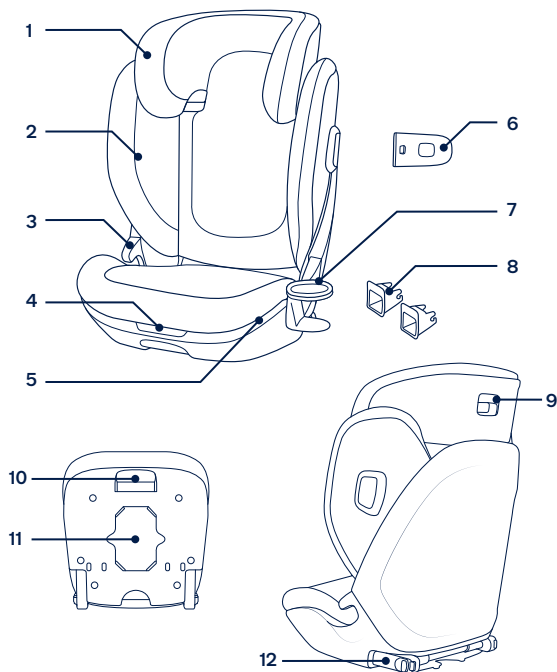

## 產品安裝

### 安裝注意事項

- ! 請勿將此兒童安全座椅安裝在二點式安全帶的汽車座椅上(1)
- ! 此兒童安全座椅適合安裝在設置有三點式安全帶的汽車座椅上(2)，如果您的車輛座椅上有ISOFIX固定裝置，強烈建議將ISO Connector™連接裝置與ISOFIX固定裝置連接起來(3)
- ! 請勿將此兒童保護裝置安裝在相對於汽車的行駛方向橫向或後向的汽車座椅上。
- ! 關於兒童安全座椅安裝位置請參考汽車說明書的相關說明(4)
- ! 請將此兒童保護裝置安裝於汽車後座(5)
- ! 請勿將此產品安裝於可移動的汽車座椅上。

## 產品使用

### 使用側撞防護盾

- 1- 兒童約束系統的側撞防護盾必須安裝在最靠近汽車車門的一側。才能更好的保護兒童的安全(6)(7)
- 2- 按壓釋鎖按鈕即可釋鎖側撞防護(8)

### 安裝置物杯

將置物杯固定點裝入座椅兩側的開口中(9)  
確保置物杯固定點完全卡入座椅兩側座布和塑膠卡槽內(10)

### 座椅段位調整

座椅共有3個段位可供調節，符合不同兒童的身形。

- 1- 按壓前面座椅段位的下方。
- 2- 拉或推座椅深度調整按鈕調整座椅的位置，更方便兒童大腿的支撐(11)

### 頭靠高度調整

- 1- 按壓頭靠調整拉桿，同時向上或向下滑動頭靠到合適高度，頭靠高度共有17個段位(12)
- 2- 當頭靠向上調整時，背靠側翼會逐步打開，可增加使用空間。

## 3點式安全帶安裝兒童保護裝置或 ISO Connector™ 連結裝置和3點式

### 安全帶安裝兒童保護裝置

- 1- 將 ISO Connector™ 導向器固定到 ISOFIX 固定點上 (13)
- 2- 按壓底座的 ISO Connector™ 收合按鈕，拉出 ISO Connector™ 連接器 (14)
- 3- 將 ISO Connector™ 連接器旋轉 180 度直到它們指向 ISO Connector™ 導向器的方向 (15)
- 4- 將 ISO Connector™ 連接器與 ISOFIX 固定點對齊，然後將兩個 ISO Connector™ 連接器與 ISOFIX 固定點卡合連接 (16)

! 請確定左右兩邊的 ISO Connector™ 連接器都已固定到 ISOFIX 固定點上且兩個 ISO Connector™ 連接器上的指示器應顯示綠色。

! 同時往外拉兩邊的 ISO Connector™ 連接器，以確保 ISO Connector™ 連接器已固定。

### 移除兒童保護裝置

- 1- 按壓 ISO Connector™ 連接器上的第二道安全鎖 (17)-1 與釋鎖按鈕 (17)-2，然後將 ISO Connector™ 連接器往外拉即可。
- 2- 將 ISO Connector™ 連接器旋轉 180 度，然後按壓 ISO Connector™ 收合按鈕來收合 ISO Connector™ 連接器 (18)

### 實實乘坐

- 1- 兒童保護裝置背靠必須緊貼汽車座椅。請按需要調整或移動汽車座椅頭靠，避免與兒童保護裝置有干涉 (19)
  - ! 兒童保護裝置不能超過汽車座位的前方。
  - ! 當車輛座椅靠背傾斜超過傾斜位置時，不可以使用兒童保護裝置 (20)
- 2- 將汽車安全帶穿過兒童保護裝置，並扣合安全帶夾器 (21)
  - ! 也可以僅通過 3 點式安全帶安裝兒童保護裝置。
  - ! 安全帶請勿從扶手上方通過，安全帶必須通過扶手下方。
  - ! 肩帶必須要穿過肩帶導向器 (21)-2
  - ! 汽車安全帶母扣段若太長，汽車安全帶無法綁緊不能使用 (21)-3

! 兒童被放置在兒童保護裝置裏後，必須正確使用安全帶，確保腰帶固定在靠下方位置，這樣使骨盆牢固。

! 如 (22) 所示，為保證正確的頭靠高度，頭靠的底部必須與兒童肩膀的最高點水平且肩帶必須穿過綠色區域橫跨兒童肩膀 (23)

! 在汽車後座內，兒童保護裝置前向使用時必須正確使用安全帶。

! 如果安全帶橫跨了兒童的脖子、頭部或面孔，須重新調整頭靠高度。

### 移除座布

- 1- 依據 (24)-(33) 移除座布。
- 2- 反向操作即可組裝座布。

### 維修與保固

座布請以 30 度以下水溫清洗。

座布請勿使用熨斗熨燙。

座布請勿使用漂白劑及乾洗。

座布請勿大力扭乾，過分大力扭乾可能留下皺褶。

座布請於陰涼處鋪平晾乾。

當長時間不使用本兒童安全座椅時，請將本兒童安全座椅從汽車座椅上拆除，並存放於陰涼處及實實不易接觸的地方。

使用溫和的洗滌劑，水和柔軟的布清洗兒童安全座椅。

請勿使用未經稀釋的中性清潔劑、汽油或其他有機溶劑清洗兒童保護裝置，否則可能對兒童保護裝置造成損壞。

# 汽車安裝資訊

此兒童保護裝置被歸類為“半通用型”，適用車輛座椅位置之安裝。下圖中的數字與“汽車安裝資訊”內的數字相對應。其他車輛型式亦有可能適用此兒童保護裝置，以下車型為車款安裝適配性資料。若有疑問，請洽兒童保護裝置製造商或代理商。

請勿將本兒童保護裝置安裝在汽車前座上。

購買車輛前，請檢查其是否配置有相應的連接裝置。

- 表示汽車座椅可安裝本兒童保護裝置。
- x 表示汽車座椅不可安裝本兒童保護裝置。

 表示符合i-Size的車輛。

SB! 表示汽車地板下有儲存盒。將此兒童保護裝置安裝在地板下有儲物盒的汽車上時，請參考汽車使用說明書或聯繫代理商。







! 表示汽車車頂高度會限制兒童保護裝置前向安裝。

如果您的汽車品牌未被列入本說明書或未用“•”或“x”進行標示，請查閱您的汽車手冊或聯絡兒童保護裝置製造商，以進一步了解相關資訊。



## Audi

① ② ③ ④ ⑤ ⑥ ⑦

A1 Sportback (2012>)	x	•	x	•	-	-	-	-
A3 (1996 - 2003)	x	•	x	•	-	-	-	-
A3 2004 (2005 - 2011)	x	•	x	•	-	-	-	-
A3 e-Tron Sportback (2015>)	x	•	x	•	-	-	-	-
A3 Hatch (2012 >)	x	•	x	•	-	-	-	-
A3 S3 (2012 >)	x	•	x	•	-	-	-	-
A3 Saloon (2014 >)	x	•	x	•	-	-	-	-
A4 2005 (2005 - 2008)	x	•	x	•	-	-	-	-
 A4 2015 (2015 >)	x	•	x	•	-	-	-	-
A4 Avant (2008 >)	x	•	x	•	-	-	-	-
A5 Sportback (2009 >)	x	•	x	•	-	-	-	-
A5/S5 Cabriolet 2017 (2017 >)	x	•	-	-	-	-	-	-
A5/S5 Coupe 2016 (2016 >)	x	•	-	-	-	-	-	-
 A5/S5 Sportback 2017 (2017 >)	x	•	x	•	-	-	-	-
A6 Allroad (2011 >)	x	•	x	•	-	-	-	-
A6 Avant (2011 >)	x	•	x	•	-	-	-	-
A7 Sportback (2011 >)	x	•	x	•	-	-	-	-
A7/S7 Sportback (2016 >)	x	•	x	•	-	-	-	-
A7/S7 Sportback 2018 (2018 >)	x	•	x	•	-	-	-	-
A8 (2011 >)	x	•	x	•	-	-	-	-
A8 S8 (2011 >)	x	•	x	•	-	-	-	-
 A8/S8 2018 (2018 >)	x	•	x	•	-	-	-	-
 Q2 (2016 >)	x	•	x	•	-	-	-	-
Q3 (2011 >)	x	•	x	•	-	-	-	-
 Q3 (2019 >)	x	•	x	•	-	-	-	-
Q5 (2009 >)	x	•	x	•	-	-	-	-
Q5/SQ5 2017 (2017 >)	x	•	x	•	-	-	-	-
Q7 (2006 >)	x	•	x	•	-	-	-	-
 Q7 2015 (2015 >)	x	•	x	•	-	x	-	x
 Q8 (2018 >)	x	•	x	•	-	-	-	-
TT Coupe (2008 >)	x	x	-	x	-	-	-	-

## BMW

1 Series (f20) (2011 >)	x	•	x	•	-	-	-	-
1-Series 5dr (2004 - 2010)	x	•	x	•	-	-	-	-
1-Series Cabrio (2008 >)	x	•	-	-	-	-	-	-
1-Series Coupe (2008 >)	x	•	-	-	-	-	-	-
2-Series AC-T (2015 >)	x	•	x	•	-	-	-	-
2-Series Coupe (2014 >)	x	•	-	-	-	-	-	-
3 Series (f30) (2012 >)	x	•	x	•	-	-	-	-
3GT (2013 >)	x	•	x	•	-	-	-	-

	①	②	③	④	⑤	⑥	⑦
3-Series (E46) Coupe (2002 - 2006)	x	.	x	.	.	.	.
3-Series Coupe (E90) (2007 >)	x	.	.	.	.	.	.
4-Series Gran Coupe (2014 >)	x	x	x	x	.	.	.
5-GT (2010 >)	x	.	x	.	.	.	.
5-Series (F10) (2011 >)	x	.	x	.	.	.	.
5-Series (E60) (2003 - 2010)	x	.	x	.	.	.	.
5-Series 2018 (2018 >)	x	.	x	.	.	.	.
6-Series Cabrio (2011 >)	x	.	.	.	.	.	.
6-Series Coupe (2Dr) (2011 >)	x	.	.	.	.	.	.
6-Series Gran Coupe (4Dr) (2011 >)	x	.	x	.	.	.	.
7-Series (2010 >)	x	.	x	.	.	.	.
7-Series 2015 (2015 >)	x	.	x	.	.	.	.
i3 (2014 >)	x	.	.	.	.	.	.
i8 (2014 >)	x	x	.	x	.	.	.
X1 (2009 -2015)	x	.	x	.	.	.	.
X1 2016 (2016 >)	x	.	x	.	.	.	.
X3 (F25) (2011 >)	x	.	x	.	.	.	.
X3 2018 (2018 >)	x	.	x	.	.	.	.
X4 (2014 >)	x	.	x	.	.	.	.
X5 2000 (2000 - 2006)	x	x	x	x	.	.	.
X5 2007 (2007 - 2014)	x	.	x	.	x	.	x
X5 2015 (2015 >)	x	.	x	.	x	.	x
X6 (2009 >)	x	.	x	.	.	.	.
X6 2015 (2015 >)	x	.	.	.	.	.	.

### Mercedes-Benz

A Class (2005 - 2012)	x	.	x	.	.	.	.
A-Class (2013 >)	x	.	x	.	.	.	.
A-Class Hatchback 2019 (2019 >)	x	.	x	.	.	.	.
A-Class Saloon 2019 (2020 >)	x	.	x	.	.	.	.
B-Class (2012 >)	x	x	x	x	.	.	.
B-Class EV (2015 >)	x	x	x	x	.	.	.
C-Class 2015 Estate (2015 >)	x	.	x	.	.	.	.
C-Class Coupe (2011 >)	x	.	.	.	.	.	.
C-Class Estate (2008 >)	x	.	x	.	.	.	.
CLA (2013 >)	x	.	x	.	.	.	.
CLA 2019 (2020 >)	x	.	x	.	.	.	.
CLA Shooting-Brake (2015 >)	x	.	x	.	.	.	.
CLS Coupe (2011 >)	x	.	x	.	.	.	.
CLS Shooting Brake (2012 >)	x	.	x	.	.	.	.
E-Class 2006 (2006 - 2009)	x	.	x	.	.	.	.
E-Class Cabriolet 2017 (2017 >)	x	.	.	.	.	.	.

	①	②	③	④	⑤	⑥	⑦
E-Class Coupe (2009 >)	x	.	.	.	.	.	.
E-Class Coupe 2017 (2017 >)	x	.	.	.	.	.	.
E-Class Estate (2013 >)	x	.	x	.	.	.	.
E-Class Estate 2016 (2016 >)	x	.	x	.	.	.	.
E-Class Saloon 2013 (2013 >)	x	.	x	.	.	.	.
GL Class (2012 >)	x	.	x	.	.	.	.
GLC (2016 >)	x	.	x	.	.	.	.
GLC Coupe (2019 >)	x	.	x	.	.	.	.
GLE (2015 >)	x	.	x	.	.	.	.
ML-Class (2005 - 2012)	x	.	x	.	.	.	.
R-Class (2006 - 2012)	x	.	x	.	.	.	.
S Class 2015 (2014 >)	x	.	x	.	.	.	.
S-Class (2006 - 2013)	x	.	x	.	.	.	.
SL-Class (2012 >)	x	.	.	.	.	.	.
SLK (2012 >)	x	.	.	.	.	.	.
V-Class (2015 >)	x	.	x	.	x	x	x

### Tesla









Model S (2012 >)	x	.	x	.	.	.	.
Model X (2015 >)	x	.	.	.	x	.	x

### Volvo





C30 (2007 - 2013)	x	.	.	.	.	.	.
S40 (2004 - 2012)	x	.	x	.	.	.	.
S90 2016 (2016 >)	x	.	x	.	.	.	.
V40 (2013 >)	x	.	x	.	.	.	.
V40 Cross County (2013 >)	x	.	x	.	.	.	.
V50 (2004 - 2012)	x	.	x	.	.	.	.
V60 (2011 >)	x	.	x	.	.	.	.
V60 (2018 >)	x	.	x	.	.	.	.
V60 Plug-In (2015 >)	x	.	x	.	.	.	.
V90 2016 (2016 >)	x	.	x	.	.	.	.
XC40 (2018 >)	x	.	x	.	.	.	.
XC60 (2013 >)	x	.	x	.	.	.	.
XC60 2017 (2017 >)	x	.	x	.	.	.	.
XC70 (2008 >)	x	.	x	.	.	.	.
XC90 (2003 - 2015)	x	.	x	.	.	.	.
XC90 2016 (2016 >)	x	.	x	.	x	.	x

### VW

Arteon 2017 > (2017 >)	x	.	x	.	.	.	.
------------------------	---	---	---	---	---	---	---

	①	②	③	④	⑤	⑥	⑦
Beetle (2012 >)	x	.	.	.	.	.	.
Beetle 1999 (1999 - 2005)	x	x	.	x	.	.	.
Caddy Maxilife (2010 >)	x	.	x	x	x	.	x
E-Golf Hatch Mk7 (2015>)	x	.	x	.	.	.	.
E-UP! (2015>)	x	.	x	.	.	.	.
Golf Cabriolet (2009 >)	x	x	.	x	.	.	.
Golf GTE Hatch Mk7 (2015>)	x	.	x	.	.	.	.
Golf Hatch (2009 - 2013)	x	.	x	.	.	.	.
Golf Hatch Mk5 (2004 - 2008)	x	.	x	.	.	.	.
Golf Hatch Mk7 (2012 >)	x	.	x	.	.	.	.
Golf Plus (2009 - 2013)	x	.	x	.	.	.	.
Jetta (2011 >)	x	.	x	.	.	.	.
Lupo (1999 - 2005)	x	.	.	.	.	.	.
Multivan Caravelle (2008 >)	x	.	.	.	.	x	.
Passat CC (2008 >)	x	.	x	.	.	.	.
Passat Estate (2005 - 2011)	x	.	x	.	.	.	.
Passat Estate (2011-2015)	x	.	x	.	.	.	.
 Passat Estate 2015 (2015 >)	x	.	x	.	.	.	.
Passat Saloon (2005 - 2011)	x	.	x	.	.	.	.
Passat Saloon (2011-2015)	x	.	x	.	.	.	.
 Passat Saloon 2015 (2015 >)	x	.	x	.	.	.	.
 Polo 2017 (2017 >)	x	.	x	.	.	.	.
Polo 3 Door (2009 >)	x	.	x	.	.	.	.
Polo 5 Door (2009 >)	x	.	x	.	.	.	.
Scirocco (2011 >)	x	.	.	.	.	.	.
Sharan (2010 >)	x	.	.	x	.	x	.
 T-Cross (2019 >)	x	.	x	.	.	.	.
Tiguan (2008 >)	x	.	x	.	.	.	.
 Tiguan 2016 (2016 >)	x	.	x	.	.	.	.
 Tiguan Allspace 2017 > (2017 >)	x	.	x	.	x	.	x
Touareg (2003 - 2010)	x	.	x	.	.	.	.
Touareg (2012 >)	x	.	x	.	.	.	.
 Touareg 2018 (2018 >)	x	.	x	.	.	.	.
Touran (2010 >)	x	x	x	x	x	x	x
 Touran 2016 (2016 >)	x	.	.	.	.	.	.
 T-Roc (2017 >)	x	.	x	.	.	.	.
UP! (2015 >)	x	.	x	.	.	.	.







Lexus



	①	②	③	④	⑤	⑥	⑦
CT (2011 >)	x	.	x	.	.	.	.
 ES Hybrid (2019 >)	x	.	x	.	.	.	.
GS (2013 >)	x	.	x	.	.	.	.
IS (2005 >)	x	.	x	.	.	.	.
IS 200 (2004) (1999 >)	x	.	x	.	.	.	.
 NX (2014 >)	x	.	x	.	.	.	.
RX (2010 >)	x	.	x	.	.	.	.
 RX 2016 (2017 >)	x	.	x	.	.	.	.
 UX (2019 >)	x	.	x	.	.	.	.

Infiniti







EX SUV (2009 >)	x	.	x	.	.	.	.
FX SUV (2009 >)	x	.	x	.	.	.	.
G Coupe (2009 >)	x	x	.	x	.	.	.
G Saloon (2009 >)	x	.	x	.	.	.	.
M Saloon (2010 >)	x	.	x	.	.	.	.

Ford

B-Max (2012 >)	x	.	x	.	.	.	.
C-Max (2003 - 2013)	x	x	x	x	.	.	.
C-Max 2013 (2011 >)	x	.	x	.	.	.	.
 EcoSport (2015 >)	x	.	x	.	.	.	.
Edge (2016 >)	x	.	x	.	x	.	x
Fiesta 2004 3Dr (2004 - 2008)	x	x	x	x	.	.	.
Fiesta 2008 (2008 >)	x	.	x	.	.	.	.
 Fiesta 2017 > (2017 >)	x	.	x	.	.	.	.
Focus (2010 >)	x	.	x	.	.	.	.
Focus 2005 (2005 - 2009)	x	x	x	x	.	.	.
 Focus 2018 (2018 >)	x	.	x	.	.	.	.
Focus EV (2015>)	x	.	x	.	.	.	.
Focus Mk1 (1998 - 2004)	x	x	x	x	.	.	.
Galaxy (2006 >)	x	x	x	x	x	.	x
 Galaxy 2016 (2016 >)	x	.	x	.	x	.	x
Ka (2009 - 2013)	x	.	.	.	.	.	.
 Ka+ 2016 (2016 >)	x	.	x	.	.	.	.
Kuga 2008 (2008 - 2012)	x	.	x	.	.	.	.
Kuga 2013 (2013 >)	x	.	x	.	.	.	.
 Kuga 2017 (2017 >)	x	.	x	.	.	.	.
 Kuga 2020 (2020 >)	x	.	x	.	.	.	.
Mondeo 2000 (2000 - 2007)	x	x	x	x	.	.	.

	①	②	③	④	⑤	⑥	⑦
Mondeo Estate (2007 >)	x	*	x	*	-	-	-
Mustang Cabrio 2015 (2015 >)	x	*	-	*	-	-	-
Mustang Coupe 2015 (2015 >)	x	*	-	*	-	-	-
 New Mondeo 2014 (2014 >)	x	*	x	*	-	-	-
 Puma (2020 >)	x	*	x	*	-	-	-
Ranger Double-Cab Pickup (2019 >)	x	*	x	*	-	-	-
S-Max (2006 >)	x	x	x	x	x	-	x
 S-Max 2015 (2015 >)	x	*	x	*	x	-	x







## Honda

Accord Saloon (2008 >)	x	*	x	*	-	-	-
Civic (2006 - 2011)	x	*	x	*	-	-	-
Civic (2012 >)	x	*	x	*	-	-	-
 Civic 2017 (2017 >)	x	*	x	*	-	-	-
 Civic Saloon 2019 (2019 >)	x	*	x	*	-	-	-
Civic Tourer (2014 >)	x	*	x	*	-	-	-
CR-V (2007 - 2012)	x	*	x	*	-	-	-
CR-V 2012 (2012 >)	x	*	x	*	-	-	-
 CR-V 2019 (2019 >)	x	*	x	*	x	-	x
ElySION (2012 >)	x	*	-	*	x	x	x
FRV (2006 - 2011)	x	x	x	x	-	-	-
 HR-V (2015 >)	x	*	x	*	-	-	-
Insight (2009 >)	x	*	x	*	-	-	-
Jazz (2008 - 2015)	x	*	x	*	-	-	-
Jazz 2002 (2002 - 2008)	x	x	x	x	-	-	-
 Jazz 2016 (2016 >)	x	*	x	*	-	-	-
 Jazz 2020 (2020 >)	x	*	x	*	-	-	-
Odyssey (2010 >)	x	x	-	x	-	-	-

## Nissan

2008 X-Trail (2008 >)	x	*	x	*	-	-	-
Juke (2010 >)	x	*	x	*	-	-	-
Leaf EV (2010 - 2017)	x	*	x	*	-	-	-
Micra (2011 >)	x	*	x	*	-	-	-
Micra 2017 > (2017 >)	x	*	x	*	-	-	-
Murano 2016 (2016 >)	x	*	x	*	-	-	-
Navara 2015 > (2015 >)	x	*	x	*	-	-	-
Note (2006 - 2013)	x	*	x	*	-	-	-
Note 2014 (2014 >)	x	*	x	*	-	-	-
Pulsar 2015 (2015 >)	x	*	x	*	-	-	-
Qashqai 2007 (2006 - 2013)	x	*	x	*	-	-	-
Qashqai 2014 (2014 >)	x	*	x	*	-	-	-

## Toyota

	①	②	③	④	⑤	⑥	⑦
Qashqai+2 (2008 >)	x	*	x	*	-	-	-
Quest MPV (2012 >)	x	*	-	*	x	x	x
X-Trail 2015 (2015 >)	x	*	x	*	x	-	x
2013 Verso (2013 >)	x	x	x	x	-	-	-
Auris (2007 - 2013)	x	*	x	*	-	-	-
Auris (2013 >)	x	*	x	*	-	-	-
Avensis Hatch (2003 - 2011)	x	*	x	*	-	-	-
Aygo 2014 (2014 >)	x	*	-	*	-	-	-
 Aygo 2019 (2019 >)	x	*	-	*	-	-	-
Aygo 3 Door (2005 >)	x	*	-	*	-	-	-
 C-HR (2017 >)	x	*	x	*	-	-	-
 Corolla 2018 (2018 >)	x	*	x	*	-	-	-
EZ Mpv (2013 >)	x	x	x	x	-	-	-
GT86 (2012 >)	x	x	-	x	-	-	-
Highlander (2013 >)	x	*	x	*	-	-	-
Land Cruiser (2003 - 2009)	x	*	x	*	-	-	-
Landcruiser (2009 >)	x	*	x	*	-	-	-
Prius 2 (2004 - 2009)	x	*	x	*	-	-	-
Prius 3 (2010 >)	x	*	x	*	-	-	-
Prius 4 (2016) (2015 >)	x	*	x	*	-	-	-
Prius PHEV 3 (2015 >)	x	*	x	*	-	-	-
Prius Plus+ (2012 >)	x	*	x	*	-	-	-
RAV 4 (2006 - 2012)	x	*	x	*	-	-	-
RAV4 (2013 >)	x	*	x	*	-	-	-
 RAV4 2019 (2019 >)	x	*	x	*	-	-	-
RAV4 Hybrid (2015 >)	x	*	x	*	-	-	-
 RAV4 Hybrid (2015 >)	x	*	x	*	-	-	-
Verso (2009 - 2012)	x	x	x	x	-	-	-
Yaris 2017 > (2017 >)	x	*	x	*	-	-	-
 Yaris 2019 (2019 >)	x	*	x	*	-	-	-
Yaris Hatch (2006 - 2011)	x	*	x	*	-	-	-
Yaris Hatch (2011 >)	x	*	x	*	-	-	-